

令和3年度 群馬県ジュニア柔道選手権大会 兼 関東ジュニア柔道体重別選手権大会群馬県予選

令和3年4月17日(土)
10:00~ ALSOKぐんま武道館

60kg級

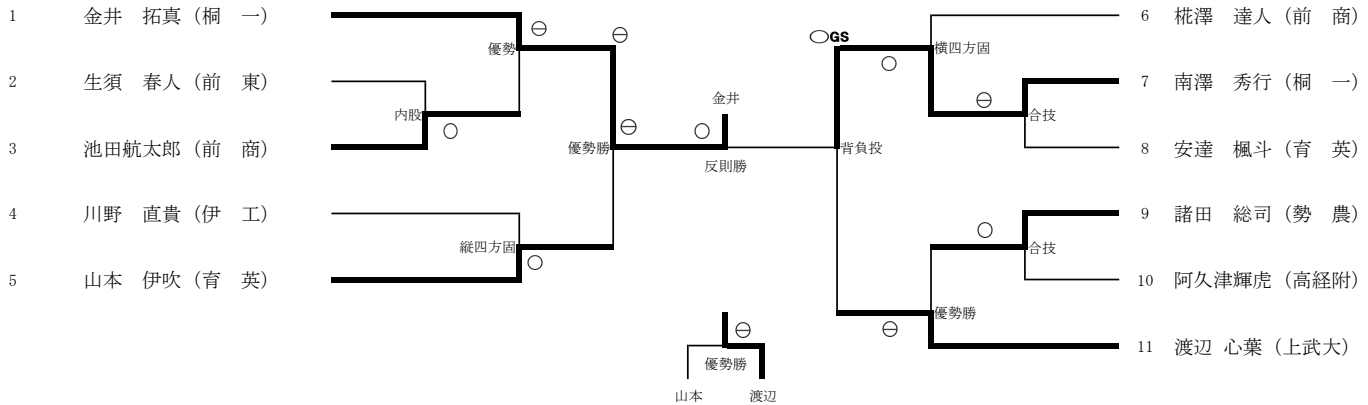

66kg級

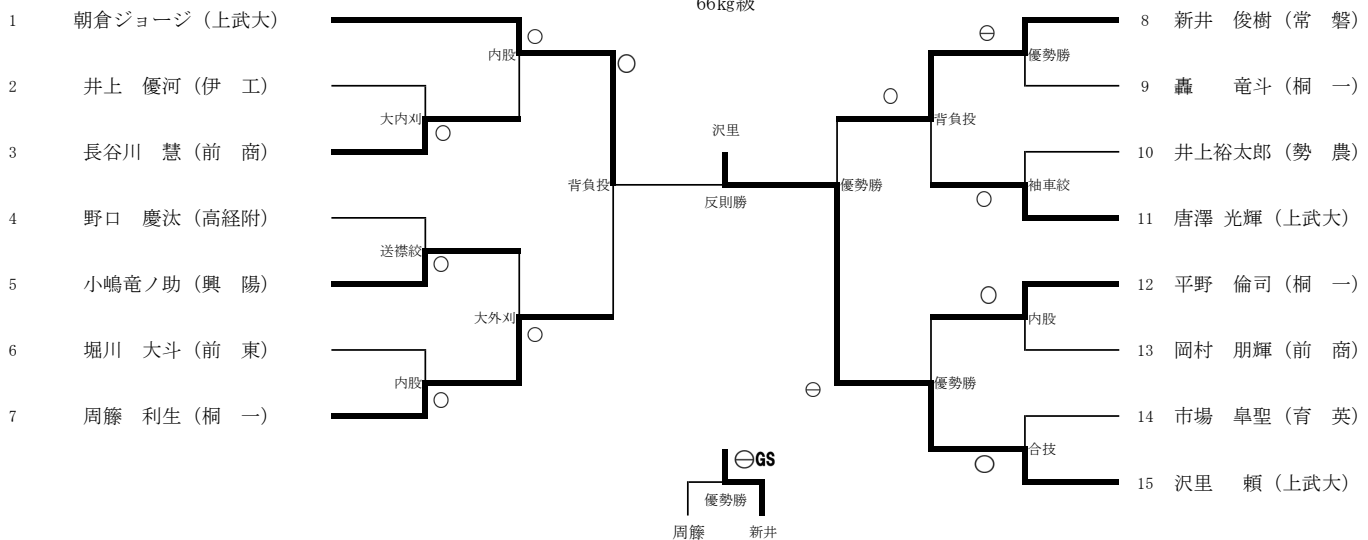

73kg級

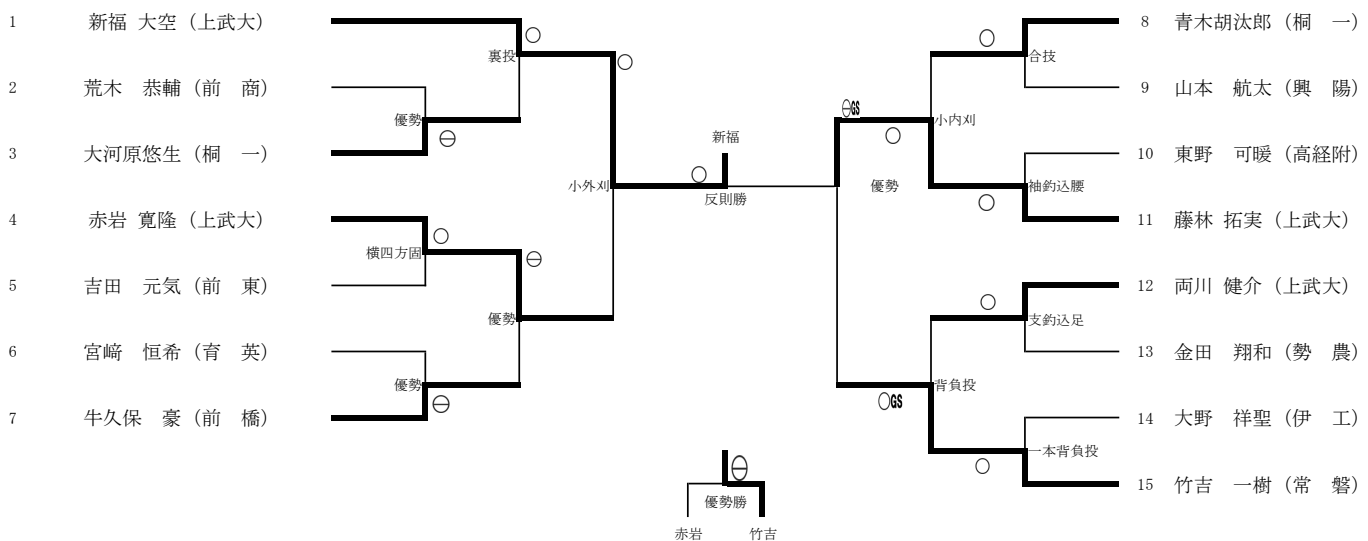

81kg級

- 1 菅原 大空 (上武大)
- 2 高野 峻也 (桐 一)
- 3 村木 太陽 (育 英)
- 4 中村 圭翔 (常 磐)
- 5 千吉良弘海 (興 陽)
- 6 岡田 宗也 (高経附)
- 7 田代 雄飛 (前 商)

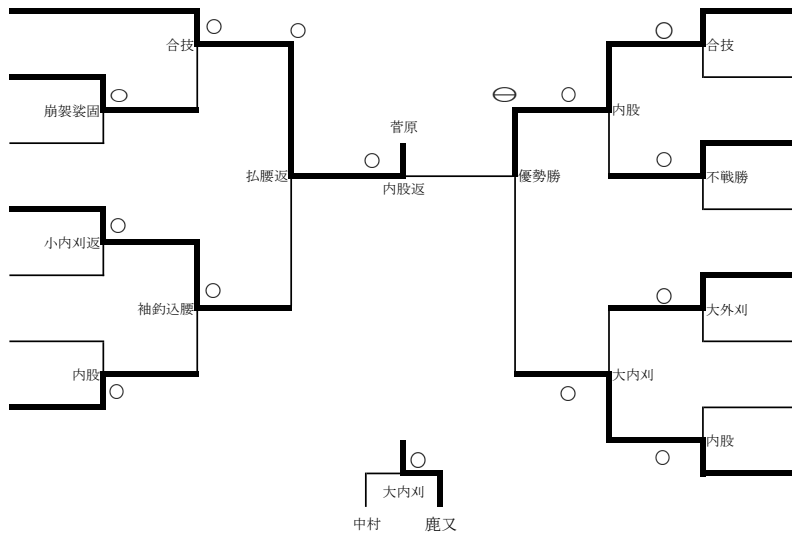

- 8 オゾエメナソプル涼太 (高 崎)
- 9 松嶋 諒 (上武大)
- 10 関 龍輝 (伊 工)
- 11 森田 堅心 (常 磐)
- 12 大山 開盛 (櫻井道)
- 13 森 悠斗 (前 商)
- 14 石黒 蒼汰 (勢 農)
- 15 鹿又 大温 (上武大)

90kg級

- 1 森永 隆盛 (上武大)
- 2 加藤 聖一 (桐 一)
- 3 関口 健 (常 磐)
- 4 由永 潤 (前 商)
- 5 木村 誠 (上武大)

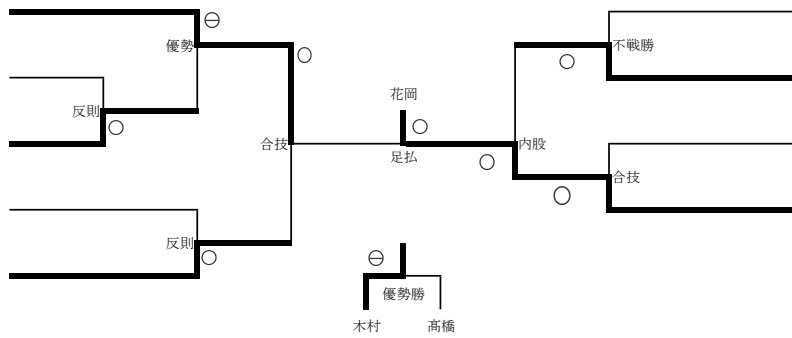

- 6 児玉 成海 (上武大)
- 7 高橋 玲於 (勢 農)
- 8 門倉 由堯 (前 商)
- 9 花岡 剣 (上武大)

100kg級

- 1 長谷川慶斗 (上武大)
- 2 唐木田優斗 (勢 農)
- 3 森田 怜 (前 商)

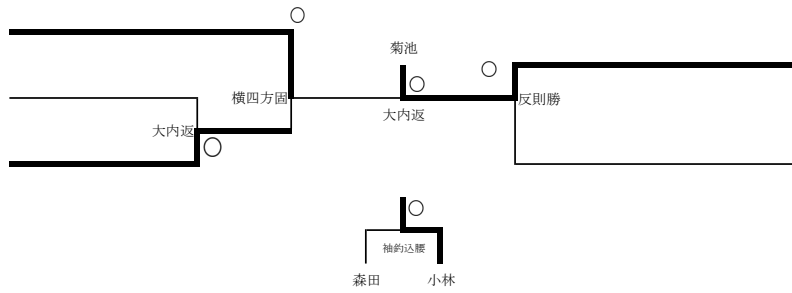

- 4 菊池 晏至 (常 磐)
- 5 小林 隼 (上武大)

100超級

- 1 中島 亮 (上武大)
- 2 藤田 昂弘 (関学大)
- 3 宮田 一汰 (高経附)
- 4 木村 龍央 (桐 一)
- 5 稲村 幸則 (群馬大)
- 6 諸田 大河 (上武大)

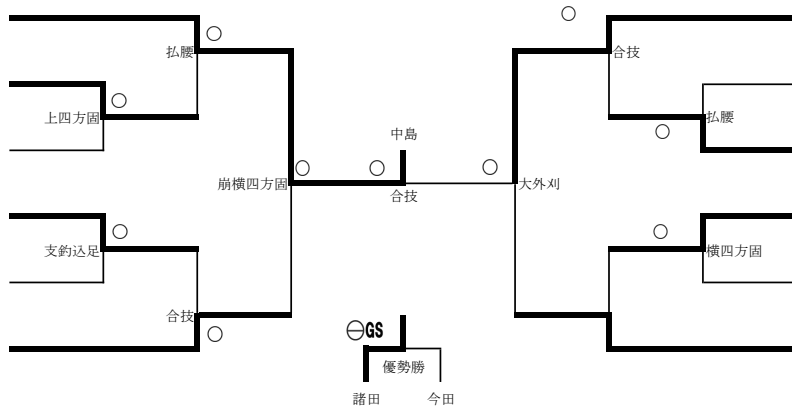

- 7 小島アントニー (常 磐)
- 8 山川 世愛 (勢 農)
- 9 吉田 太陽 (上武大)
- 10 大熊 清斗 (関学大)
- 11 土田 颯 (桐 一)
- 12 今田 来希 (上武大)

令和3年度 群馬県ジュニア柔道選手権大会 兼 関東ジュニア女子柔道体重別選手権大会群馬県予選

令和3年4月17日(土)
10:00～ ALSOKぐんま武道館

48kg級

- 1 唐澤 美咲 (常 磐)
- 2 島野 美海 (育 英)
- 3 金子 瑠那 (前 東)

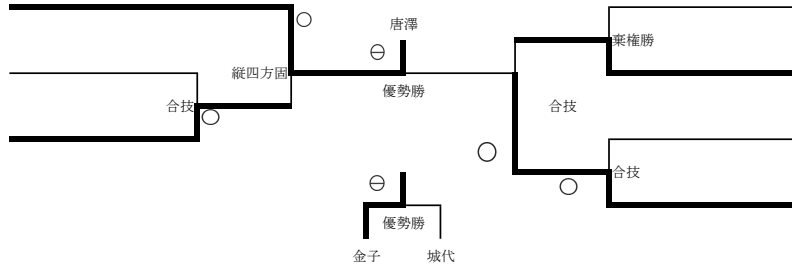

- 4 城代 鈴佳 (勢 農)
- 5 松井三社子 (健大高)
- 6 浅野 月架 (常 磐)
- 7 後藤 美月 (育 英)

52kg級

- 1 丹野 桃世 (上武大)
- 2 齋藤 うた (常 磐)
- 3 早野 智香 (勢 農)
- 4 坂口 志乃 (健大高)
- 5 関口 凜 (育 英)

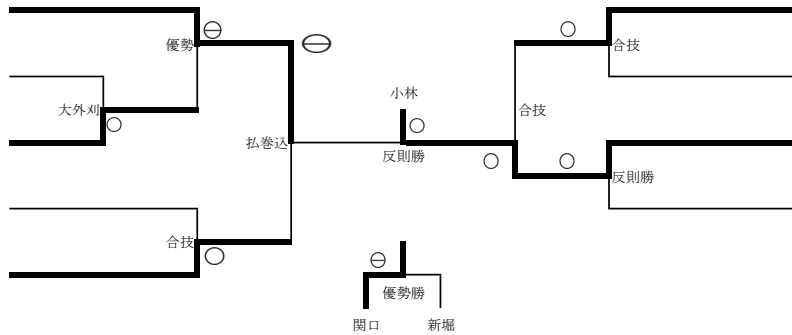

- 6 新堀愛友実 (上武大)
- 7 岡本侑奈実 (前 東)
- 8 小林 美結 (育 英)
- 9 齋藤 なずな (上武大)

57kg級

- 1 長岡 采枝 (育 英)
- 2 松本すみれ (前 商)
- 3 中島 和奏 (常 磐)

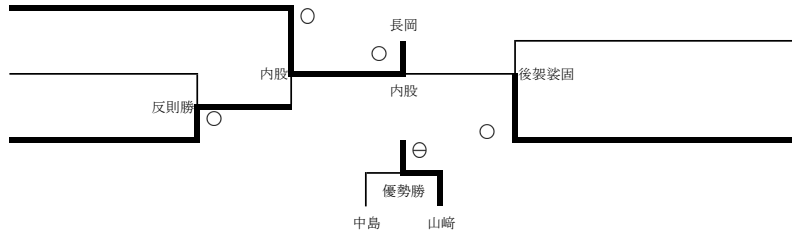

- 4 山崎 瑛絵 (前 東)
- 5 福島 希花 (常 磐)

63kg級

- 1 廣瀬さくら (上武大)
- 2 中村 廣海 (育 英)
- 3 細谷玲依里 (健大高)

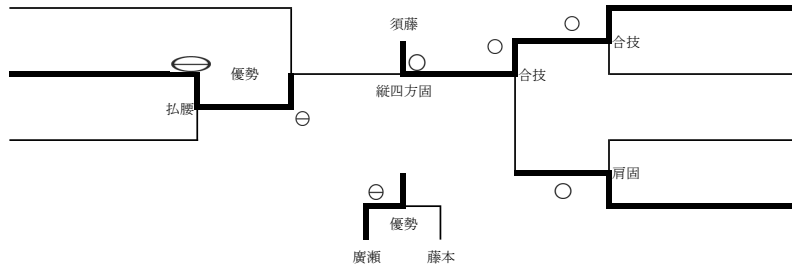

- 4 須藤萌々子 (育 英)
- 5 小林 美喜 (前 東)
- 6 石原 愛菜 (健大高)
- 7 藤本 智美 (上武大)

70kg級

- 1 相澤 愛佳 (育 英)

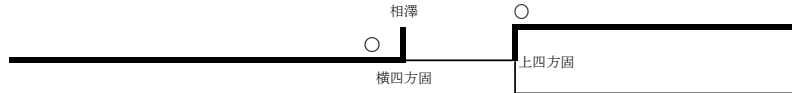

- 2 強矢 明徳 (上武大)
- 3 木村 千尋 (勢 農)

78kg級

- 1 大石 美空 (上武大)

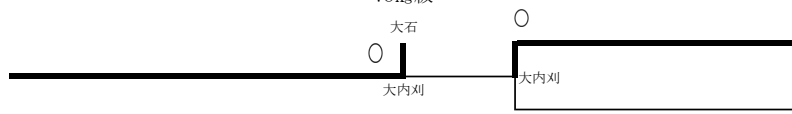

- 2 小山 和珠 (育 英)
- 3 齋藤 理瑛 (勢 農)

78kg超級

- 1 岳 詩織 (上武大)
- 2 寶条 まり (常 磐)
- 3 中林 葵 (健大高)

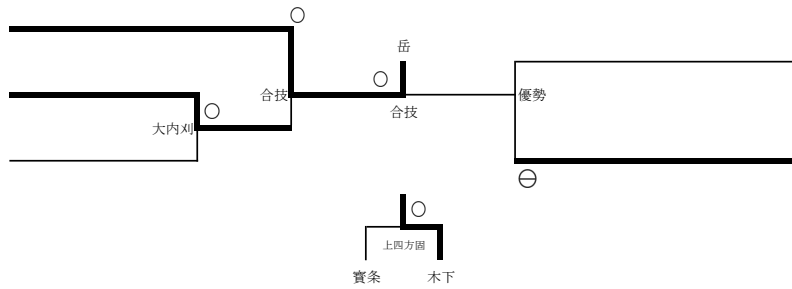

- 4 木下 里奈 (佐伊支)
- 5 菅原 遥 (上武大)